



WARNING

Sicherheitswarnungen

Halten Sie Kleinkinder und Haustiere vom Telefon fern

Achten Sie darauf, dass Ihr Telefon samt Zubehör nicht in die Reichweite von kleinen Kindern oder Tieren gelangt. Kleine Teile können bei Verschlucken zur Erstickung oder zu schweren Verletzungen führen.

Schützen Sie Ihr Gehör



Bei hoher Lautstärke kann längeres Hören Ihr Hörvermögen schädigen. Bevor Sie die Ohrhörer an ein Wiedergabegerät anschließen, stellen Sie die Lautstärke nicht lauter ein, als nötig ist, um Ihr Gespräch oder Ihre Musik noch zu hören.

Installieren Sie Mobiltelefone und Zubehör vorsichtig

In Ihrem Fahrzeug installierte Mobiltelefone und entsprechendes Zubehör müssen sicher befestigt sein. Platzieren Sie Ihr Telefon oder Zubehör nicht im Entfaltungsbereich des Airbags oder in dessen Nähe. Bei unsachgemäß eingebauten Mobilgeräten können durch sich schnell aufblasende Airbags schwere Verletzungen herbeigeführt werden.

Je nach Software Ihres Telefons oder Ihres Netzbetreibers kann der Inhalt dieses Handbuchs teilweise vom Funktionsumfang Ihres Telefons abweichen.

www.samsungmobile.com

Printed in Korea
Code No.: GH68-27779A
German: 07/2010. Rev. 1.0

SAMSUNG

Hörgeräte

In manchen Fällen können digitale Funktelefone bei bestimmten Hörgeräten Störungen verursachen. Sollten solche Störungen auftreten, wenden Sie sich an den Hersteller Ihres Hörgeräts, um Alternativen herauszufinden.

Sonstige medizinische Geräte

Wenn Sie ein anderes medizinisches Gerät benutzen (Herzschrittmacher, Hörhilfen, Implantate mit elektronischer Steuerung, Medizingeräte etc.), wenden Sie sich an den Hersteller dieses Geräts und Ihren Arzt, um herauszufinden, ob es gegen externe Funkfrequenzstrahlung abgeschirmt ist und störungsfrei funktioniert.

Ihr Arzt wird Ihnen beim Erhalt dieser Informationen helfen. Schalten Sie das Telefon in medizinischen Einrichtungen aus, wenn Sie durch in diesen Bereichen ausgehängte Bestimmungen dazu aufgefordert werden.

CE 0168



CAUTION

Sicherheitshinweise

Sicherheit im Straßenverkehr steht an erster Stelle
Verwenden Sie Ihr Telefon nicht beim Fahren und beachten Sie alle Bestimmungen für die Verwendung von Mobiltelefonen im Straßenverkehr. Verwenden Sie zum Erhöhen der eigenen Sicherheit möglichst eine Freisprecheinrichtung.

Beachten Sie alle Sicherheitswarnungen und Vorschriften

Beachten Sie alle Vorschriften, durch die die Verwendung von Mobiltelefonen in bestimmten Bereichen eingeschränkt wird.

Informationen zur SAR-Zertifizierung (spezifische Absorptionsrate)

Dieses Telefonmodell entspricht den EU-Normen zur Belastung von Personen durch Hochfrequenzwellen (RF), die von Funk und Telekommunikationsgeräten abgegeben werden. Diese Normen untersagen den Verkauf von Mobiltelefonen, die einen maximalen Belastungswert (spezifische Absorptionsrate oder SAR genannt) von 2,0 W pro kg Körpergewicht überschreiten.

In Tests wurde als maximaler SAR-Wert für dieses Modell 0,408 W/kg erfasst. Bei normalem Gebrauch ist der faktische SAR eher deutlich niedriger, da das Telefon gemäß seiner Konstruktion nur die Hochfrequenzwellen abgibt, die zum Übermitteln eines Signals zur nächsten Basisstation erforderlich sind. Indem automatisch möglichst schwächere Wellen gesendet werden, reduziert das Telefon Ihre Gesamtbelastung durch Hochfrequenzwellen.

Die Konformitätserklärung am Ende dieses Handbuchs belegt die Übereinstimmung Ihres Telefons mit der europäischen R&TTE-Richtlinie (Radio & Terminal Telecommunications Equipment). Nähere Informationen zu SAR und verwandten EU-Normen finden Sie auf der Mobiltelefon-Website von Samsung.

Korrekte Entsorgung von Altgeräten (Elektroschrott)



(In den Ländern der Europäischen Union und anderen europäischen Ländern mit einem separaten Sammelsystem)
Die Kennzeichnung auf dem Produkt, Zubehörteilen bzw. auf der dazugehörigen Dokumentation gibt an, dass das Produkt und Zubehörteile (z. B. Ladegerät, Kopfhörer, USB-Kabel) nach ihrer Lebensdauer nicht zusammen mit dem normalen Haushaltsmüll entsorgt werden dürfen. Entsorgen Sie dieses Gerät und Zubehörteile bitte getrennt von anderen Abfällen, um der Umwelt bzw. der menschlichen Gesundheit nicht durch unkontrollierte Müllbeseitigung zu schaden.

Verwenden Sie nur von Samsung zugelassenes Zubehör

Die Verwendung von ungeeignetem Zubehör kann Ihr Telefon beschädigen oder zu Verletzungen führen.

Schalten Sie das Telefon in der Nähe von medizinischen Geräten aus

Ihr Telefon kann Interferenzen mit medizinischen Geräten in Krankenhäusern oder anderen medizinischen Einrichtungen verursachen. Beachten Sie sämtliche Vorschriften, aushängende Warnhinweise und Anweisungen des medizinischen Personals.

Schalten Sie das Telefon im Flugzeug aus oder deaktivieren Sie die Funkfunktionen

Das Telefon kann Interferenzen mit den technischen Geräten des Flugzeugs verursachen. Befolgen Sie alle Vorschriften der Fluglinie und schalten Sie Ihr Telefon aus oder schalten Sie es in einen Modus um, in dem die Funkfunktionen deaktiviert sind, wenn Sie vom Flugpersonal dazu aufgefordert werden.

Schützen Sie Akkus und Ladegeräte vor Schäden

- Schützen Sie Akkus vor extrem kalten oder heißen Temperaturen (unter 0 °C bzw. über 45 °C). Extreme Temperaturen können die Ladekapazität und Haltbarkeit Ihrer Akkus beeinträchtigen.
- Akkus dürfen nicht mit Metallgegenständen in Berührung kommen, da auf diese Weise der Plus- und der Minuspol kurzgeschlossen werden können und der Akku ggf. vorübergehend oder dauerhaft beschädigt wird.
- Verwenden Sie niemals beschädigte Ladegeräte oder Akkus.

Handhaben und entsorgen Sie Akkus und Ladegeräte mit Sorgfalt

- Verwenden Sie nur von Samsung zugelassene Akkus und Ladegeräte, die ausdrücklich für Ihr Telefon vorgesehen sind. Ungeeignete Akkus und Ladegeräte können zu schweren Verletzungen führen oder das Telefon beschädigen.
- Werfen Sie Akkus und das Telefon niemals ins Feuer. Entsorgen Sie gebrauchte Akkus und das Telefon entsprechend den geltenden Bestimmungen.
- Legen Sie das Telefon nicht auf einem Heizgerät wie z. B. einer Mikrowelle, einem Ofen, einem Herd oder einem Heizkörper ab. Akkus können dadurch überhitzen und explodieren.
- Zerdrücken oder zerstechen Sie den Akku nicht. Setzen Sie den Akku keinem hohen Druck von außen aus. Dies kann zu einem inneren Kurzschluss oder zu Überhitzung führen.

Vermeiden Sie Interferenzen mit Herzschrittmachern

Halten Sie gemäß Empfehlung von Herstellern und der unabhängigen Forschungsgruppe Wireless Technology Research (WTR) einen Mindestabstand von 15 cm zwischen Mobiltelefon und Herzschrittmacher ein, um mögliche Störungen beim Herzschrittmacher zu vermeiden. Wenn Sie vermuten, dass Ihr Telefon bei einem Herzschrittmacher oder einem anderen medizinischen Gerät eine Störung verursachen könnte, schalten Sie das Telefon sofort aus und wenden Sie sich zwecks weiterer Vorgehensweise an den Hersteller des Herzschrittmachers oder des medizinischen Geräts.

Bedienen Sie Ihr Telefon mit Sorgfalt

- Nehmen Sie ihr Gerät nicht auseinander, um sich nicht der Gefahr eines Stromschlags auszusetzen.
- Achten Sie stets darauf, dass Ihr Gerät nicht nass wird. Flüssigkeiten können Ihr Gerät schwer beschädigen und ändern die Farbe des Etiketts, das eingedrungene Flüssigkeiten anzeigt. Bedienen Sie Ihr Telefon nicht mit nassen Händen. Durch Wasserschäden kann die Herstellergarantie erlöschen.
- Lagern Sie das Telefon nicht an staubigen oder schmutzigen Orten, um bewegliche Teile vor Schäden zu schützen.
- Ihr Telefon ist ein komplexes elektronisches Gerät. Vermeiden Sie Schäden, indem Sie es vor Stößen und grober Behandlung schützen.
- Malen Sie das Telefon nicht an. Farbe kann die beweglichen Teile des Geräts verkleben und den einwandfreien Betrieb beeinträchtigen.
- Verwenden Sie das Blitz- bzw. Fotolicht der integrierten Kamera nicht in der Nähe der Augen von Kindern oder Tieren.
- Ihre Telefon- und Speicherkarten können durch nahe Magnetfelder beschädigt werden. Verwenden Sie keine Tragetaschen und ähnliches Zubehör mit Magnetverschlüssen und schützen Sie Ihr Telefon vor längerem Kontakt mit Magnetfeldern.

Vermeiden Sie Interferenzen mit anderen elektronischen Geräten

Ihr Telefon gibt Hochfrequenzsignale (RF) ab, die zu Störungen bei nicht oder ungenügend abgeschirmten Elektronikgeräten führen können (z. B. Herzschrittmacher, Hörgeräte, medizinische Geräte und andere Elektronikgeräte in Häusern oder Fahrzeugen). Wenden Sie sich zum Beheben von auftretenden Störungen an den Hersteller des entsprechenden Elektronikgeräts.

Schalten Sie das Telefon in explosionsgefährdeten Bereichen aus

Verwenden Sie Ihr Telefon nicht an Zapfsäulen (Tankstellen) oder in der Nähe von Treibstoffen und Chemikalien. Schalten Sie Ihr Telefon bei entsprechenden Warnzeichen oder Hinweisen aus. Ihr Telefon kann in und in der Nähe von Transport- oder Lagereinrichtungen für Chemikalien und Treibstoffe oder in Sprenggebieten Explosionen oder Brände auslösen. Lagern und transportieren Sie entzündliche Flüssigkeiten, Gase oder Sprengstoffe nicht am selben Ort, an dem sich das Telefon mit Zubehör befindet.

Minimieren Sie das Risiko körperlicher Schäden

Halten Sie das Telefon während dessen Benutzung entspannt in der Hand, betätigen Sie die Tasten mit leichtem Druck, nutzen Sie die verfügbaren Sonderfunktionen zum Verringern der Anzahl der zu drückenden Tasten (Vorlagen oder Texterkennung) und machen Sie regelmäßig eine Pause.

Verwenden Sie das Gerät nicht, wenn das Display gesprungen oder beschädigt ist

Mit Glas- oder Acrylscherben können Sie sich Ihr Gesicht oder Ihre Hände verletzen. Bringen Sie das Gerät zu einem Samsung-Kundendienst, um das Display austauschen zu lassen. Bei Schäden, die durch unsachgemäßen Gebrauch entstanden sind, erlischt Ihre Herstellergarantie.



Wichtige Nutzungshinweise

Verwenden Sie Ihr Telefon in normaler Betriebsposition

Berühren Sie nicht die interne Antenne des Telefons.

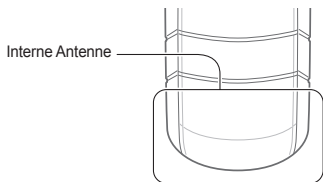

Das Telefon darf nur von Fachpersonal gewartet werden

Bei unsachgemäßer Wartung kann das Telefon beschädigt werden und Ihre Garantie kann erlöschen.

Sorgen Sie für eine maximale Lebensdauer von Akku und Ladegerät

- Laden Sie Akkus nicht länger als eine Woche, da die Akkuhaltbarkeit durch ein Überladen ggf. verkürzt wird.
- Ungenutzte Akkus entladen sich mit der Zeit und müssen vor Verwendung neu aufgeladen werden.
- Trennen Sie Ladegeräte bei Nichtverwendung vom Netz.
- Verwenden Sie Akkus nur für den vorgesehenen Zweck.

Layout des Telefons

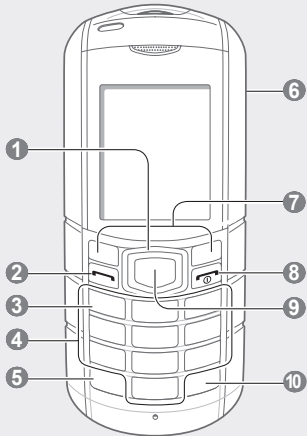

1

4-Wege-Navigationstaste

Zum Blättern durch die Menüoptionen; im Standby-Betrieb: zum Aufrufen benutzerdefinierter Menüs, zur Aktivierung der Taschenlampefunktion (nach oben)

► *„Täuschungsanrufe tätigen“*

Je nach Diensteanbieter können sich die standardmäßige Startseite und die voreingestellten Menüs unterscheiden

2

Wähltaste

Zum Tätigen oder Beantworten eines Anrufs; im Standby-Betrieb: zum Aufrufen der zuletzt gewählten Rufnummern und der verpassten oder entgegengenommenen Anrufe, zum Senden einer SOS-Nachricht

► *„SOS-Nachricht aktivieren und senden“*

3

Mobilbox-Taste

Im Standby-Betrieb: zum Abhören der Mobilbox (Taste gedrückt halten)

4

Alphanumerische Tasten

5

Tastensperrtaste

Im Standby-Betrieb: zum Sperren bzw. Entsperrn der Tastatur (Taste gedrückt halten)

6

Taschenlampe-Taste

Im Standby-Betrieb: zum Ein- oder Ausschalten der Taschenlampe diese Taste gedrückt halten.

► *„Taschenlampefunktion aktivieren“*

7

Soft-Tasten

Zum Ausführen der unten auf dem Display angezeigten Aktionen

8

Ein-/Aus-/Menü-Ende-Taste

Zum Ein- und Ausschalten des Telefons (Taste gedrückt halten) und zum Beenden eines Gesprächs; im Menümodus: zum Abbrechen der Eingabe und zur Rückkehr in den Standby-Betrieb

9

Bestätigungstaste

Zum Auswählen der markierten Menüoption oder zur Eingabebestätigung; im Standby-Betrieb: zum Wechseln in den Menümodus; zum Starten des Web-Browsers (Taste gedrückt halten)

Je nach Diensteanbieter oder Region können sich die Tastenfunktionen unterscheiden

10

Stummtaste

Im Standby-Betrieb: zum Aktivieren bzw. Deaktivieren des Stumm-Modus (Taste gedrückt halten)

Explosionsgefährdete Bereiche

Schalten Sie das Telefon in explosionsgefährdeten Bereichen aus und beachten Sie alle Hinweisschilder und Anweisungen. Funken in solchen Bereichen können zu einer Explosion oder einem Brand führen, die Verletzungen oder den Tod zur Folge haben können. Schalten Sie das Telefon immer aus, wenn Sie sich an einer Zapfsäule (Tankstelle) befinden. In Tanklagern (Zonen der Kraftstofflagerung und -verteilung), Chemiewerken und Lagern oder in der Nähe von Sprengstoffen und -zündern ist es erforderlich, bestimmte Einschränkungen beim Betrieb von Funkgeräten zu beachten. Beachten Sie in Bereichen mit potenziell explosionsgefährdeten Atmosphären alle Hinweise zum Ausschalten Ihres mobilen Endgeräts oder Ihrer anderen Hochfrequenzgeräte.

Schalten Sie Ihr mobiles Endgerät im Sprenggelände oder in Gebieten aus, die mit „Funksprechgeräte ausschalten“ oder „Elektronische Geräte ausschalten“ gekennzeichnet sind, um eventuelle Störungen der Spreng- und Zündsysteme zu vermeiden.

Explosionsgefährdete Bereiche sind nicht immer eindeutig gekennzeichnet. Dazu gehören das Unterdeck bei Booten, Transport, Verteil- oder Lagereinrichtungen für Chemikalien, mit Flüssiggas (wie Propan oder Butan) betriebene Fahrzeuge, Bereiche, in denen die Luft Chemikalien oder Partikel, wie Getreide, Staub oder Metallpulver enthält, sowie in allen anderen Bereichen, in denen Sie normalerweise den Motor Ihres Fahrzeugs ausschalten müssten.

Besondere Einrichtungen

Schalten Sie das Telefon in allen Einrichtungen aus, in denen Sie durch ausgehängte Hinweise dazu aufgefordert werden.

Verwenden Sie SIM- oder Speicherkarten mit Sorgfalt

- Entfernen Sie keine Karte, wenn das Telefon Daten empfängt oder sendet, da dies zu Datenverlust und/oder zur Beschädigung der Karte bzw. des Telefons führen könnte.
- Schützen Sie Karten vor schweren Stößen, elektrostatischer Aufladung und elektrischen Feldern anderer Geräte.
- Berühren Sie die goldfarbenen Kontakte nicht mit Ihren Fingern oder mit metallischen Gegenständen. Wenn die Karte verschmutzt ist, reinigen Sie sie mit einem weichen Tuch.

Sichern Sie die Verfügbarkeit von Notdiensten

Notrufe von Ihrem Telefon sind in bestimmten Gegenden oder Situationen ggf. nicht verfügbar. Bevor Sie in ferne oder unterentwickelte Gegenden reisen, sollten Sie Alternativoptionen zum Kontaktieren von Notdiensten einplanen.

Wasser- und Staubabweisung

Ihr Telefon ist wasser- und staubabweisend, wenn alle Gehäuse fest verschlossen sind. Da Ihr Telefon nicht wasserdicht ist, besuchen Sie die nachfolgenden Hinweise, um eine Beschädigung Ihres Telefons zu vermeiden.

- Tauchen Sie das Telefon nicht in Wasser und verwenden Sie es nicht im Regen.
- Setzen Sie das Telefon nicht Salzwasser, ionisiertem Wasser oder hohem Wasserdruck aus.
- Wird das Telefon nass, trocknen Sie es sorgfältig mit einem sauberen und weichen Tuch ab.
- Stellen Sie sicher, dass die Abdeckung der Multifunktionsbuchse fest verschlossen ist.
- Sorgen Sie dafür, dass die Abdeckung der Multifunktionsbuchse immer sauber ist, und gehen Sie sorgfältig damit um, um sie nicht zu beschädigen.

Ihr Telefon zeigt folgende Statusanzeigen am oberen Rand des Displays an:

Sym-bol	Beschreibung	Sym-bol	Beschreibung
	Signalstärke		Bluetooth aktiviert
	Mit dem GPRS-Netz verbunden		Alarm aktiviert
	Aktives Gespräch		Speicherkarte eingesetzt
	Anrufumleitung aktiviert		Neue Textnachricht (SMS)
	SOS-Nachrichtenfunktion aktiviert		Neue Multimedienachricht (MMS)
	Roaming (außerhalb des normalen Versorgungsbereichs)		Neue E-Mail-Nachricht
	Verbindung zu abgesicherter Webseite wird hergestellt		Neue Mailbox-Nachricht
	Synchronisierung mit einem PC		Normalprofil aktiviert
	UKW-Radio eingeschaltet		Stummprofil aktiviert
			Akkuladestatus

SIM-Karte und Akku einsetzen

- Nehmen Sie die Akkuabdeckung ab, entnehmen Sie den Akku und setzen Sie die SIM-Karte ein.



- Setzen Sie den Akku wieder ein und schließen Sie die Akkuabdeckung.

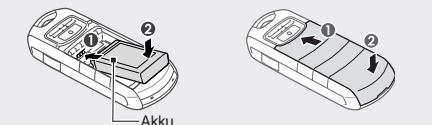

Akku laden

- Schließen Sie das mitgelieferte Ladegerät an.
- Trennen Sie nach Beendigung des Ladevorgangs das Ladegerät vom Telefon.



- Zur Netzsteckdose
- Entfernen Sie niemals den Akku aus dem Telefon, bevor Sie das Ladegerät herausgezogen haben. Andernfalls kann das Telefon beschädigt werden.
- Beim Laden eines tiefentladenen Akkus, erscheint das Ladesymbol möglicherweise erst nach 30 Minuten nach Anschließen am Ladegerät.

Schnellzugriff-Symboleiste verwenden

Mithilfe der Schnellzugriff-Symboleiste können Sie schnell und einfach auf Ihre Lieblingsmenüs zugreifen.

So fügen Sie der Schnellzugriff-Symboleiste Menüs hinzu

- Wählen Sie im Menümodus **Einstellungen** → **Display** → **Schnellzugriff-Symboleiste**.
- Drücken Sie **<Optionen>** → **Bearbeiten**.
- Wählen Sie Ihre bevorzugten Menüs aus.
- Drücken Sie zum Auswählen der Untermenüs **<Optionen>** → **Öffnen** (falls erforderlich).
- Drücken Sie **<Speicher.>** oder drücken Sie **<Optionen>** → **Speichern**.

So greifen Sie mit der Schnellzugriff-Symboleiste auf ein Menü zu

Blättern Sie im Standby-Betrieb nach links oder rechts zu einem Menü Ihrer Wahl und drücken Sie die Bestätigungstaste.

- Bei aktivierter Schnellzugriff-Symboleiste unterstützt die Navigationstaste je nach Region eventuell nicht die Schnellzugriffsfunktion.

Klingelton ändern

- Wählen Sie im Menümodus **Einstellungen** → **Profil**.
- Blättern Sie zum derzeit aktiven Profil.

- Im Stumm- oder Offline-Profil kann der Klingelton nicht geändert werden.



- Drücken Sie **<Optionen>** → **Speichern**, um die Empfänger zu speichern.
- Blättern Sie nach unten und geben Sie den Namen des Absenders ein.

- Drücken Sie die Bestätigungstaste → **<Annehmen>**.

- Achtung: uTrack funktioniert nicht, wenn Sie zusätzlich die Sim-Sperre Funktion aktiviert haben. Wenn Sie uTrack verwenden möchten, deaktivieren Sie oder lassen die Sim-Sperre Funktion deaktiviert.

SOS-Nachricht aktivieren und senden

Sie können in Notsituationen SOS-Nachrichten an Familienangehörige oder Freunde senden.

So aktivieren Sie die SOS-Nachricht

- Wählen Sie im Menümodus **Nachrichten** → **Einstellungen** → **SOS-Nachrichten** → **Sendeoptionen**.
- Blättern Sie nach links oder rechts zu **Ein**.
- Blättern Sie nach unten und drücken Sie die Bestätigungstaste, um die Empfängerliste zu öffnen.
- Drücken Sie die Bestätigungstaste, um die Kontaktliste aufzurufen.
- Wählen Sie einen Kontakt aus.
- Wählen Sie bei Bedarf eine Rufnummer aus.
- Drücken Sie **<Optionen>** → **Speichern**, um die Empfänger zu speichern.
- Blättern Sie nach unten und stellen Sie die Anzahl der Wiederholungen für die SOS-Nachricht ein.
- Drücken Sie **<Speichern>** → **<Ja>**.

Speicherkarte einsetzen (optional)

Ihr Telefon ist mit microSD™-Speicherkarten bis zu 2 GB (je nach Hersteller und Typ der Speicherkarte) kompatibel.

- Das Formatieren der Speicherkarte auf einem PC kann dazu führen, dass die Karte nicht länger mit dem Telefon kompatibel ist. Formatieren Sie die Speicherkarte daher ausschließlich auf dem Telefon.
- Durch häufiges Beschreiben und Löschen wird die Lebensdauer von Speicherkarten verkürzt.

- Nehmen Sie die Akkuabdeckung ab und entfernen Sie den Akku.
- Entsichern Sie die Speicherkartenabdeckung.



- Heben Sie die Speicherkartenabdeckung an und legen Sie die Speicherkarte mit der Etikettenseite nach oben ein.

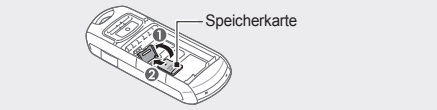

- Schließen Sie die Speicherkartenabdeckung und sichern Sie sie.
- Setzen Sie den Akku und die Akkuabdeckung wieder ein.

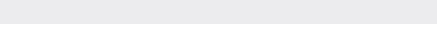

- Drücken Sie **<Optionen>** → **Bearbeiten** → **Anruf-Klingelton**.
- Wählen Sie eine Klingeltonkategorie → einen Klingelton. Um zu einem anderen Profil zu wechseln, wählen Sie es aus der Profilliste aus.

Rufnummer eines zuletzt getätigten Anrufs wählen

- Drücken Sie im Standby-Betrieb [↶].
- Blättern Sie nach links oder rechts zu einem Anruftyp.
- Blättern Sie nach oben oder unten, um eine Rufnummer oder einen Namen auszuwählen.
- Drücken Sie die Bestätigungstaste, um die Details zu einem Anruf anzuzeigen, oder drücken Sie [↶], um die Rufnummer zu wählen.

Text eingeben

So können Sie den Texteingabemodus ändern

- Halten Sie [#] gedrückt, um zwischen dem T9- und dem ABC-Modus zu wechseln.
- Drücken Sie [#], um zwischen Groß- und Kleinschreibung umzuschalten oder in den Ziffernmodus zu wechseln.
- Drücken Sie [*], um in den Symbolmodus zu wechseln.
- Halten Sie [*] gedrückt, um einen Eingabemodus auszuwählen oder die Eingabesprache zu ändern.

T9-Modus

- Drücken Sie die entsprechenden alphanumerischen Tasten, um ein ganzes Wort einzugeben.

So senden Sie eine SOS-Nachricht

- Sperren Sie die Tasten und drücken Sie viermal [↶], um eine SOS-Nachricht an voreingestellte Telefonnummern zu senden. Das Telefon wechselt in den SOS-Modus und sendet die voreingestellte SOS-Nachricht.
- Um den SOS-Modus zu beenden, drücken Sie [↶].

Kamera verwenden

So nehmen Sie Fotos auf

- Wählen Sie im Menümodus **Kamera**, um die Kamera einzuschalten.
- Richten Sie das Objektiv auf das gewünschte Motiv und stellen Sie das Bild ein.
- Drücken Sie zum Fotografieren die Bestätigungstaste. Das Foto wird automatisch gespeichert.
- Drücken Sie **<Zurück>**, um ein weiteres Foto aufzunehmen (Schritt 2).

Wählen Sie nach dem Aufnehmen der Fotos **<Album>**, um die Fotos anzuziehen.

So zeigen Sie Fotos an

Wählen Sie im Menümodus **Eigene Dateien** → **Bilder** → eine Fotodatei.

So nehmen Sie Videos auf

- Wählen Sie im Menümodus **Kamera**, um die Kamera einzuschalten.
- Drücken Sie **<Optionen>** → **Videokamera**, um in den Aufnahmemodus zu wechseln.

Hinweissymbole

	Hinweis: Hinweise, Tipps zur Verwendung oder Zusatzinformationen
	Gefolgt von: Die Reihenfolge der Optionen oder Menüs, die Sie für einen Schritt auswählen müssen, z. B.: Wählen Sie im Menümodus Nachrichten → Nachricht erstellen (also Nachrichten und danach Nachricht erstellen)
	Eckige Klammern: Telefonasten, z. B.: [↶] (steht für Ein-/Aus-/Menü-Ende-Taste)
	Spitze Klammern: Soft-Tasten zum Steuern der einzelnen Funktionen eines Bildschirms, z. B.: <OK> (steht für die Soft-Taste OK)

Telefon ein- oder ausschalten

So schalten Sie Ihr Telefon ein:

- Halten Sie [↶] gedrückt.
- Geben Sie gegebenenfalls Ihre PIN ein und drücken Sie **<OK>**.

Zum Ausschalten des Telefons wiederholen Sie Schritt 1.

- Beim Entfernen des Akkus werden die Uhrzeit und das Datum zurückgesetzt.
- Zum Übertragen von Daten von einem PC auf Ihr Telefon benötigen Sie Windows XP Service Pack 2.

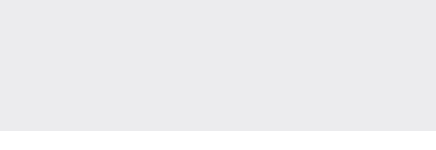

- Wenn das Wort richtig angezeigt wird, drücken Sie [0], um ein Leerzeichen einzugeben. Wenn das richtige Wort nicht angezeigt wird, drücken Sie die Navigationstaste nach oben oder nach unten, um ein anderes Wort auszuwählen.

ABC-Modus

Drücken Sie die entsprechende alphanumerische Taste, bis das gewünschte Zeichen auf dem Display angezeigt wird.

Ziffernmodus

Drücken Sie die entsprechende alphanumerische Taste, um eine Zahl einzugeben.

Symbolmodus

Drücken Sie die entsprechende alphanumerische Taste, um eine Zahl einzugeben.

- Drücken Sie die Navigationstaste, um den Cursor zu bewegen.
- Um einzelne Zeichen zu löschen, drücken Sie **<Löschen>**. Um Zeichen links vom Cursor schnell zu löschen, halten Sie **<Löschen>** gedrückt.
- Um ein Leerzeichen zwischen zwei Zeichen einzufügen, drücken Sie [0].
- Drücken Sie in den englischen Eingabemodi zum Eingeben von Satzzeichen [1].

Neuen Kontakt hinzufügen

- Je nach Dienstanbieter kann der Speicherort zum Speichern neuer Kontakte bereits voreingestellt sein. Um den Speicherort zu ändern, wählen Sie im Menümodus **Kontakte** → **Verwaltung** → **Standard Speicherplatz**.



- Richten Sie das Objektiv auf das gewünschte Motiv und stellen Sie das Bild ein.
- Drücken Sie die Bestätigungstaste, um die Aufnahme zu starten.
- Drücken Sie die Bestätigungstaste oder **<Stopp>**, um die Aufnahme zu beenden. Das Video wird automatisch gespeichert.

Wählen Sie nach dem Aufnehmen der Videos **<Album>**, um die Videos anzuzeigen.

So zeigen Sie Videos an

Wählen Sie im Menümodus **Eigene Dateien** → **Videos** → eine Videodatei.

Musik anhören

- Wählen Sie im Menümodus **Musik** aus.
- Wählen Sie eine Musikategorie → eine Musikdatei.
- Steuern Sie die Wiedergabe über folgende Tasten:

Taste	Funktion
Bestätigen	Wiedergabe unterbrechen oder fortsetzen
Navigation	<ul style="list-style-type: none">Links: zum Zurückspringen und zum Zurückspulen in einer Datei (Taste gedrückt halten) Rechts: zum Vorwärtsspringen und zum Vorspulen in einer Datei (Taste gedrückt halten) Auf/Ab: Lautstärke einstellen

UKW-Radio hören

- Schließen Sie das mitgelieferte Headset an das Telefon an.
- Wählen Sie im Menümodus **Anwendungen** → **UKW-Radio**.

Auf Menüs zugreifen

So greifen Sie auf die Menüs Ihres Telefons zu:

- Drücken Sie im Standby-Betrieb auf **<Menü>**, um in den Menümodus zu wechseln.

- Sie müssen je nach Land oder Netzbetreiber möglicherweise die Bestätigungstaste drücken, um den Menümodus aufzurufen.

- Blättern Sie mit der Navigationstaste zu einem Menü oder einer Option.
- Drücken Sie **<Auswählen>**, **<OK>** oder die Bestätigungstaste, um die markierte Option zu bestätigen.
- Drücken Sie **<Zurück>**, um eine Menüebene nach oben zu gelangen. Drücken Sie [↶], um in den Standby-Betrieb zurückzukehren.

- Wenn Sie auf ein Menü zugreifen, für das die PIN2 erforderlich ist, müssen Sie die zusammen mit der SIM-Karte bereitgestellte PIN2 eingeben. Weitere Informationen erhalten Sie von Ihrem Dienstanbieter.
- Samsung ist weder für den Verlust von Passwörtern und persönlichen Daten noch für Schäden verantwortlich, die durch illegale Software verursacht wurden.

Anruf tätigen

- Geben Sie im Standby-Betrieb eine Vorwahl und eine Rufnummer ein.
- Um die Rufnummer zu wählen, drücken Sie [↶].
- Um das Gespräch zu beenden, drücken Sie [↶].

- Geben Sie im Standby-Betrieb eine Rufnummer ein und drücken Sie **<Optionen>**.
- Wählen Sie **Kontakt erstellen** → einen Speicherort (falls erforderlich).
- Wählen Sie bei Bedarf einen Nummertyp aus.
- Geben Sie Kontaktinformationen ein.
- Drücken Sie die Bestätigungstaste, um den Kontakt zu speichern.

Nachrichten senden und anzeigen

So versenden Sie eine SMS- oder MMS-Nachricht

- Wählen Sie im Menümodus **Nachrichten** → **Nachricht erstellen** → **Nachricht**.
- Geben Sie eine Empfängernummer ein und blättern Sie nach unten.
- Geben Sie den Nachrichtentext ein. ► *Text eingeben* Wenn Sie den Text als SMS versenden möchten, fahren Sie mit Schritt 5 fort. Zum Anhängen einer Multimediadatei fahren Sie fort mit Schritt 4.
- Drücken Sie **<Optionen>** → **Multimedia hinzufügen** und fügen Sie ein Objekt Ihrer Wahl hinzu.
- Drücken Sie die Bestätigungstaste, um die Nachricht zu senden.

So zeigen Sie eine SMS oder MMS an

- Wählen Sie im Menümodus **Nachrichten** → **Posteingang**.
- Wählen Sie eine SMS- oder MMS-Nachricht aus.

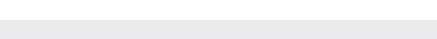

- Drücken Sie die Bestätigungstaste, um das UKW-Radio einzuschalten.
- Drücken Sie **<Ja>**, um die automatische Sendersuche zu starten. Das Radio sucht und speichert automatisch verfügbare Sender.

- Beim ersten Einschalten des UKW-Radios werden Sie aufgefordert, die automatische Sendersuche zu starten.

- Steuern Sie das UKW-Radio über folgende Tasten:

Taste	Funktion
Bestätigen	UKW-Radio ein-/ausschalten
Navigation	<ul style="list-style-type: none">Links/Rechts: Radiosender suchen Auf/Ab: Lautstärke einstellen

- Zum Ausschalten des UKW-Radios drücken Sie die Bestätigungstaste.

Taschenlampenfunktion aktivieren

Mit der Taschenlampenfunktion können Sie sich auch in dunklen Umgebungen bestens orientieren. Schalten Sie die Taschenlampe einfach an. Um die Taschenlampenfunktion zu aktivieren, im Standby-Betrieb: [☾] gedrückt halten.

Um die Taschenlampenfunktion zu deaktivieren, im Standby-Betrieb: [☾] gedrückt halten.

Anruf beantworten

- Bei einem eingehenden Anruf drücken Sie [↶].
- Um das Gespräch zu beenden, drücken Sie [↶].

Lautstärke einstellen

So passen Sie die Lautstärke der Klingeltöne an

- Wählen Sie im Menümodus **Einstellungen** → **Profil**.
- Blättern Sie zum derzeit aktiven Profil.

- Bei Verwendung des Stumm-Profls kann die Klingeltonlautstärke nicht eingestellt werden.

- Drücken Sie **<Optionen>** → **Bearbeiten** → **Lautstärke** → **Anrufsignal**.
- Blättern Sie nach links oder rechts, um die Lautstärke einzustellen.
- Drücken Sie **<Speichern>**.

So können Sie die Sprachlautstärke während eines Gesprächs anpassen

Drücken Sie während eines Gesprächs die Navigationstaste nach oben oder nach unten, um die Hörerlautstärke anzupassen.

- In lauten Umgebungen können Sie unter Umständen Probleme haben, Anrufe zu hören, wenn Sie die Lautsprecher- und Freisprechfunktion nutzen. Verwenden Sie für einen besseren Ton den normalen Telefonmodus.

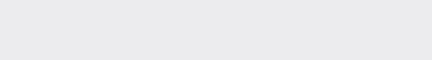

Täuschungsanrufe tätigen

Sie können einen eingehenden Anruf simulieren, wenn Sie sich aus Besprechungen oder unangenehmen Situationen stehlen möchten.

- Halten Sie im Standby-Betrieb die Navigationstaste nach unten gedrückt.
- Drücken Sie bei aktivierter Tastensperre viermal die Navigationstaste nach unten.

uTrack aktivieren

Wenn jemand in Ihr Telefon eine neue SIM-Karte einsetzt, sendet die uTrack-Funktion automatisch die Telefonnummer an bis zu zwei Empfänger, damit Sie Ihr Telefon leichter finden und zurückbekommen können. So aktivieren Sie uTrack:

- Wählen Sie in der Menüsteuerung **Einstellungen** → **Sicherheit** → **uTrack**.
- Geben Sie Ihr Passwort ein und drücken Sie **<OK>**.

- Beim ersten Aufrufen von **uTrack** werden Sie zum Eingeben und Bestätigen eines Passworts aufgefordert.

- Blättern Sie nach links oder rechts zu **Ein**.
- Blättern Sie nach unten und drücken Sie die Bestätigungstaste, um die Empfängerliste zu öffnen.
- Drücken Sie die Bestätigungstaste, um die Kontaktliste aufzurufen.
- Wählen Sie einen Kontakt aus.
- Wählen Sie bei Bedarf eine Rufnummer aus.

<p>SAMSUNG ELECTRONICS</p> <p>SAMSUNG</p> <p>Konformitätserklärung (Funkanlagen und Telekommunikationsendeinrichtungen)</p> <p><i>Wir,</i> Samsung Electronics erklären unter unserer alleinigen Verantwortung, dass dem Produkt</p> <p>GSM Mobile Phone: GT-E2370</p> <p>die Konformität mit den folgenden Normen und/oder anderen normgebenden Dokumenten bescheinigt wird:</p> <table> <tbody><tr> <td>SICHERHEIT</td> <td>EN 60950-1 : 2001 +A11:2004</td></tr> <tr> <td>EMV</td> <td>EN 301 489- 01 V1.8.1 (04-2008) EN 301 489- 07 V1.3.1 (11-2005) EN 301 489- 17 V2.1.1 (05-2009)</td></tr> <tr> <td>SAR</td> <td>EN 50360 : 2001 EN 62209-1 : 2006</td></tr> <tr> <td>FUNK</td> <td>EN 301 511 V9.0.2 (03-2003) EN 300 328 V1.7.1 (10-2006)</td></tr> </tbody></table> <p>Hiermit erklären wir, dass [alle wesentlichen Funktestreihen ausgeführt wurden und dass] das oben genannte Produkt allen wesentlichen Anforderungen der Richtlinie 1999/5/EC entspricht.</p> <p>Das in Abschnitt 10 genannte Verfahren für die Feststellung der Konformität, das im Anhang [IV] der Richtlinie 1999/5/EC beschrieben wird, wurde unter Beteiligung der nachfolgend benannten Stelle(n) durchgeführt:</p> <table> <tbody><tr> <td>BABT, Forsyth House, Churchfield Road, Walton-on-Thames, Surrey, KT12 2TD, UK* Kennzeichen: 0168</td> <td>CE 0168</td></tr> </tbody></table> <p>Die technische Dokumentation wird unter folgender Anschrift geführt:</p> <table> <tbody><tr> <td>Samsung Electronics QA Lab.</td> <td></td></tr> </tbody></table> <p>Sie kann jederzeit auf Anfrage eingesehen werden.</p> <p><i>(Vertreter in der EU)</i></p> <table> <tbody><tr> <td>Samsung Electronics Euro QA Lab, Blackbushe Business Park, Saxony Way, Yateley, Hampshire, GU46 6GG, UK* 2010.05.18</td> <td>Joong-Hoon Choi / Lab Manager (Ort und Datum) (Name und Unterschrift der/des Bevollmächtigten)</td></tr> </tbody></table> <p>* Dies ist nicht die Adresse des Samsung-Kundendienstes. Die Adresse oder Telefonnummer des Samsung-Kundendienstes können Sie der Garantiekarte entnehmen oder bei Ihrem Telefonhändler erfragen.</p>	SICHERHEIT	EN 60950-1 : 2001 +A11:2004	EMV	EN 301 489- 01 V1.8.1 (04-2008) EN 301 489- 07 V1.3.1 (11-2005) EN 301 489- 17 V2.1.1 (05-2009)	SAR	EN 50360 : 2001 EN 62209-1 : 2006	FUNK	EN 301 511 V9.0.2 (03-2003) EN 300 328 V1.7.1 (10-2006)	BABT, Forsyth House, Churchfield Road, Walton-on-Thames, Surrey, KT12 2TD, UK* Kennzeichen: 0168	CE 0168	Samsung Electronics QA Lab.		Samsung Electronics Euro QA Lab, Blackbushe Business Park, Saxony Way, Yateley, Hampshire, GU46 6GG, UK* 2010.05.18	Joong-Hoon Choi / Lab Manager (Ort und Datum) (Name und Unterschrift der/des Bevollmächtigten)
SICHERHEIT	EN 60950-1 : 2001 +A11:2004													
EMV	EN 301 489- 01 V1.8.1 (04-2008) EN 301 489- 07 V1.3.1 (11-2005) EN 301 489- 17 V2.1.1 (05-2009)													
SAR	EN 50360 : 2001 EN 62209-1 : 2006													
FUNK	EN 301 511 V9.0.2 (03-2003) EN 300 328 V1.7.1 (10-2006)													
BABT, Forsyth House, Churchfield Road, Walton-on-Thames, Surrey, KT12 2TD, UK* Kennzeichen: 0168	CE 0168													
Samsung Electronics QA Lab.														
Samsung Electronics Euro QA Lab, Blackbushe Business Park, Saxony Way, Yateley, Hampshire, GU46 6GG, UK* 2010.05.18	Joong-Hoon Choi / Lab Manager (Ort und Datum) (Name und Unterschrift der/des Bevollmächtigten)													